

**Quick  
guide**

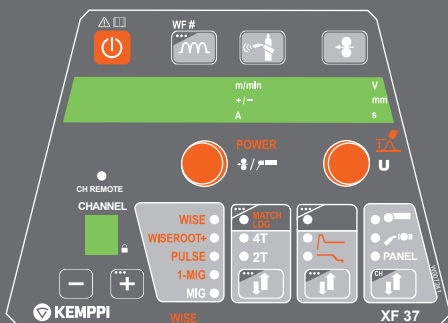

- EN** Quick guide
- DA** Kvik guide
- DE** Kurzanleitung
- ES** Guía rápida
- FI** Pikaohje
- FR** Guide de démarrage rapide
- IT** Guida rapida
- NL** Verkorte handleiding
- NO** Kom i gang
- PL** Skrócona instrukcja obsługi
- PT** Guia de consulta rápida
- RU** Краткое руководство
- SV** Snabbguide
- ZH** 快速指南

# FastMig

X 350, X 450

MXP

WFX



**KEMPPi**  
The Joy of Welding

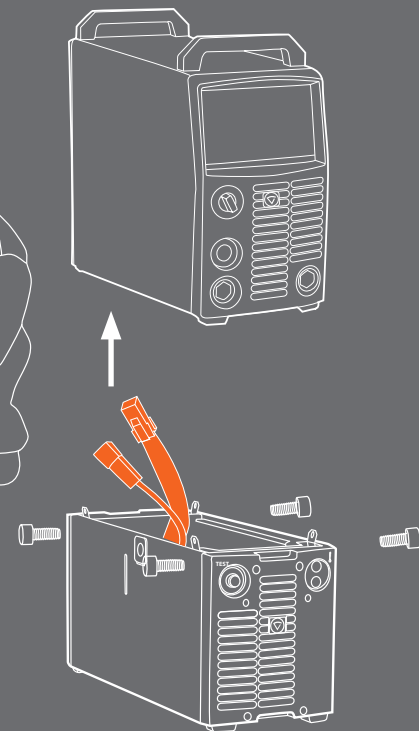
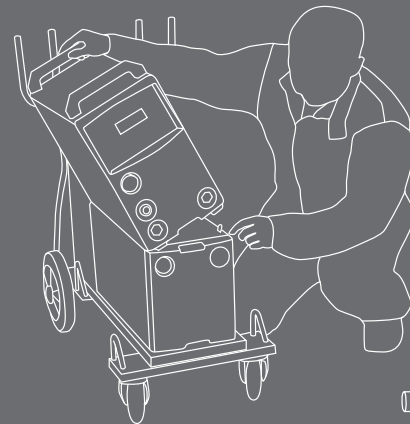
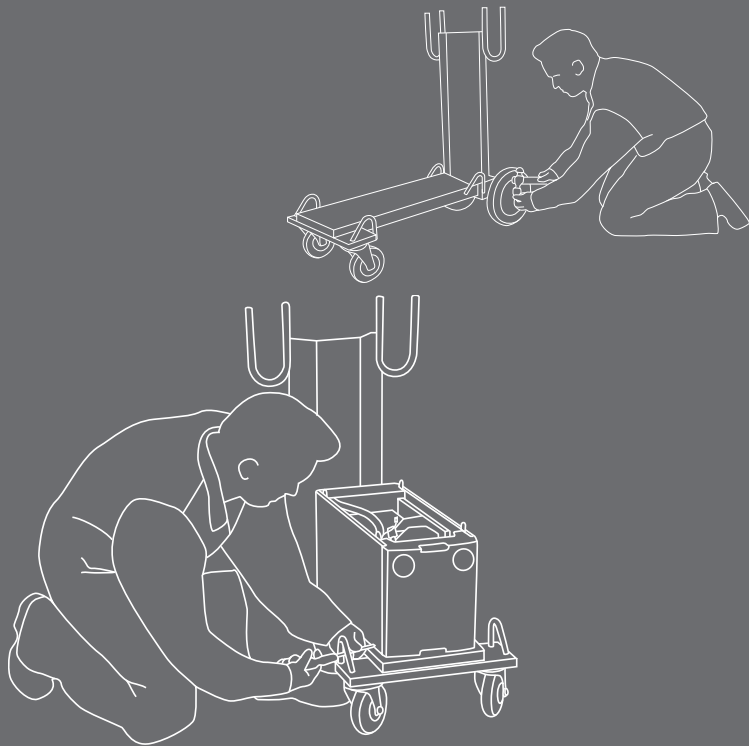

**2** EN If using a transport and cooling unit, connect as shown.

DA Ved brug af en transport- og køleenhed skal tilslutningen udføres som vist.

DE Sollten Sie wie dargestellt eine Transport- und Kühleinheit benutzen, führen Sie die Montage wie auf der Abbildung durch.

ES Si usa una unidad de transporte y refrigeración, conéctela como se muestra.

FI Jos käytössä on kuljetuskärry ja jäähdytysyksikkö, tee kuvan mukaiset kytkennät.

FR En cas d'utilisation d'une unité de transport et d'une unité de refroidissement, raccorder celle-ci comme indiqué.

IT Se si utilizza un'unità di trasporto e raffreddamento, collegare nel modo illustrato.

NL Als u een transport- en koelunit gebruikt, dient u deze aan te sluiten zoals afgebeeld.

NO Hvis det brukes transportvogn og vannkjøler, kobles de sammen som vist.

PL W przypadku stosowania podwozia i chłodnicy podłącz ją zgodnie z ilustracją.

PT Se estiver usando uma unidade de transporte e resfriamento, conecte conforme mostrado.

RU В случае использования тележки и блока охлаждения выполните подключения, как показано на рисунке.

SV Om du använder en transport- och kylenhet, anslut på det sätt som visas.

ZH 若使用运输和冷却装置，请根据图示进行连接。

**3**

EN Connect the water cooler power supply to the power source before assembly.

DA Tilslut vandkølerens strømforsyning til strømkilden før samling.

DE Schließen Sie vor der Montage das Stromkabel des Wasserkühlers an die Stromquelle an.

ES Conecte la alimentación eléctrica de la refrigeración por líquido a la fuente de alimentación antes del ensamblado.

FI Kiinnitä vesijäähdyttimeen virtajohto virtalähteeseen ennen asennusta.

FR Connecter l'alimentation du refroidisseur à la source d'énergie avant le montage.

IT Collegare l'alimentazione del dispositivo di raffreddamento ad acqua al generatore prima dell'assemblaggio.

NL Sluit vóór montage de voeding van de waterkoeler aan op de stroombron.

NO Koble vannkjølerens strømforsyning til strømkilden før sammensetning.

PL Przed złożeniem całości podłącz chłodnicę do źródła zasilania.

PT Conecte a fonte de alimentação do resfriador de água à fonte de energia antes da montagem.

RU Перед сборкой подключите водяной охладитель к источнику питания.

SV Anslut vattenkylaren till strömkällan innan du sätter ihop enheten.

ZH 在组装之前，请将水冷装置连接到主电源上。

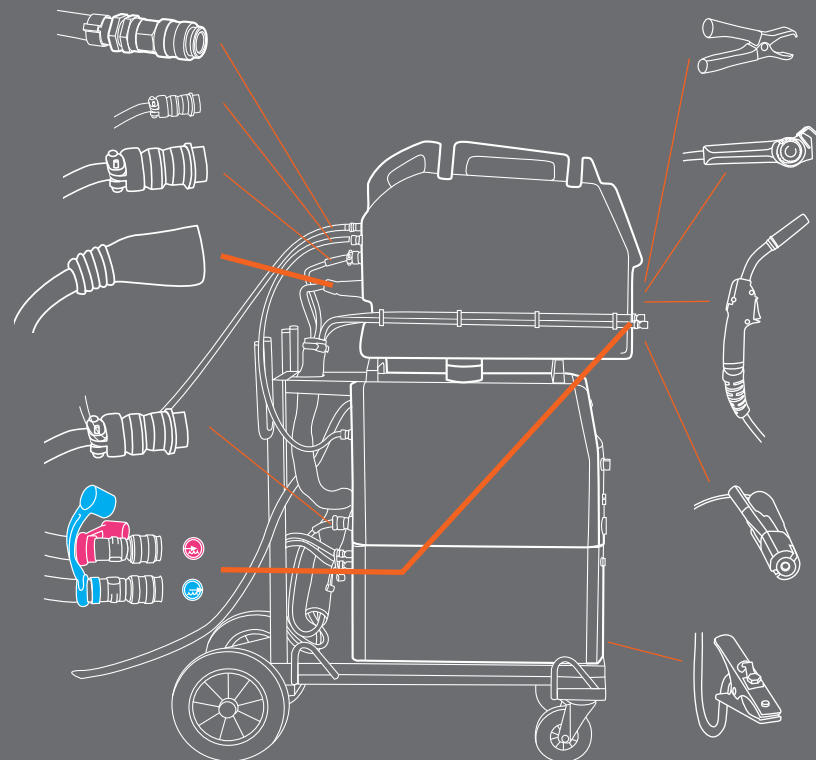
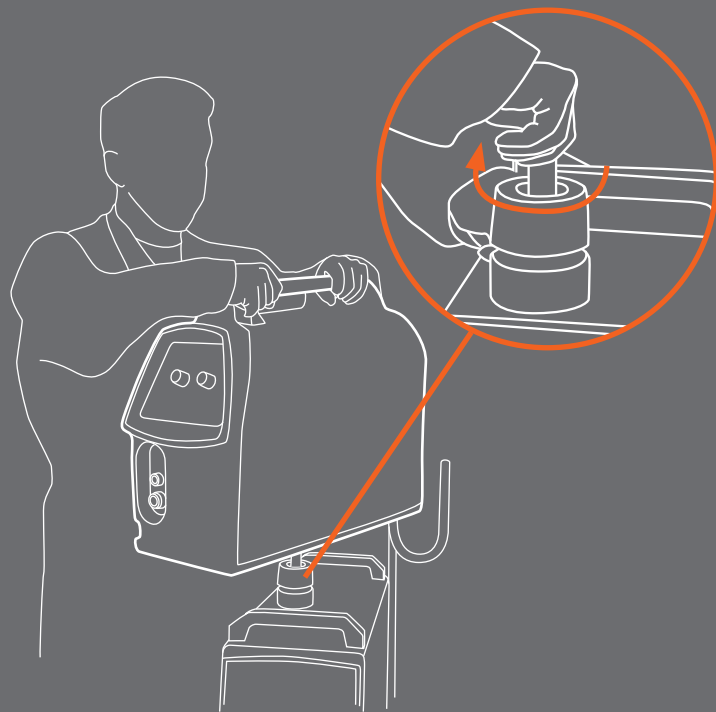

4

- EN** Screw the pivot to the power source and locate the wire feed unit.  
**DA** Skru fastgøringsanordningen fast på strømkilden og find trådfremføringsenheden.  
**DE** Befestigen Sie die Achse in der vorgesehenen Öffnung auf der Stromquelle und positionieren Sie die Drahtvorschubeinheit.  
**ES** Atornille el pivote a la fuente de alimentación y ubique la unidad de alimentación de alambre.  
**FI** Ruuvaa kiinnitysniel virtualähteeseen ja aseta langansyöttöyksikkö paikalleen.  
**FR** Visser le pivot à la source d'énergie et installez le dévidoir.  
**IT** Avvitare il perno al generatore e alloggiare l'unità di alimentazione filo.  
**NO** Skru dreietappen fast på strømkilden og monter mateskapet.  
**NL** Schroef de spil in de stroombron en zoek de draadaanvoerunit.  
**PL** Przykręć bolec do źródła zasilania i przymocuj podajnik drutu.  
**PT** Parafuse o pivô à fonte de energia e localize a unidade do alimentador de arame.  
**RU** Прикрутите крепежный стержень к источнику питания и установите устройство подачи проволоки.  
**SV** Skruva fast tappen på strömkällan och montera trådmatarverket.  
**ZH** 将轴销旋至电源处，并放置送丝系统。

5

- EN** Connect interconnection cable set and cooling circuit.  
**DA** Tilslut forbindelseskabelsættet og kølekredsen.  
**DE** Schließen Sie das Zwischenkabel und den Kühlkreislauf an.  
**ES** Conecte el conjunto de cables de interconexión y el circuito de refrigeración.  
**FI** Kytke kaapelit ja jäähdytysletkut.  
**FR** Raccorder les câbles d'interconnexion et le circuit de refroidissement.  
**IT** Collegare il cavo di interconnessione e il circuito di raffreddamento.  
**NL** Sluit de verbindingkabelset en het koelcircuit aan.  
**NO** Koble til mellomlederen og kjølekretsen.  
**PL** Podłącz kable pośrednie i węże wodne.  
**PT** Conecte o conjunto do cabo de interconexão e o circuito de resfriamento.  
**RU** Подключите комплект соединительных кабелей и контур охлаждения.  
**SV** Anslut mellankablarna och kylkretsen.  
**ZH** 连接中继线和冷却电路。

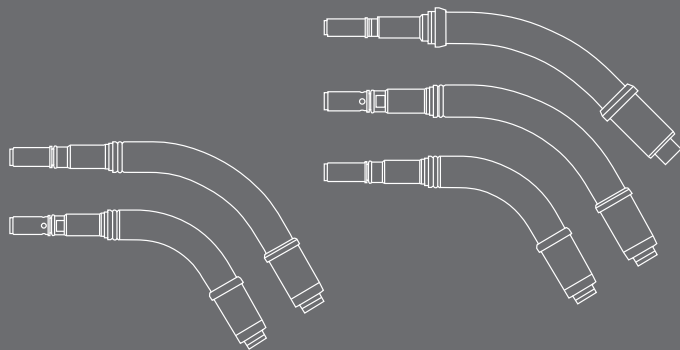

W008006

W008007

W007229

W007810 (ROOT)

W007811 (ROOT)

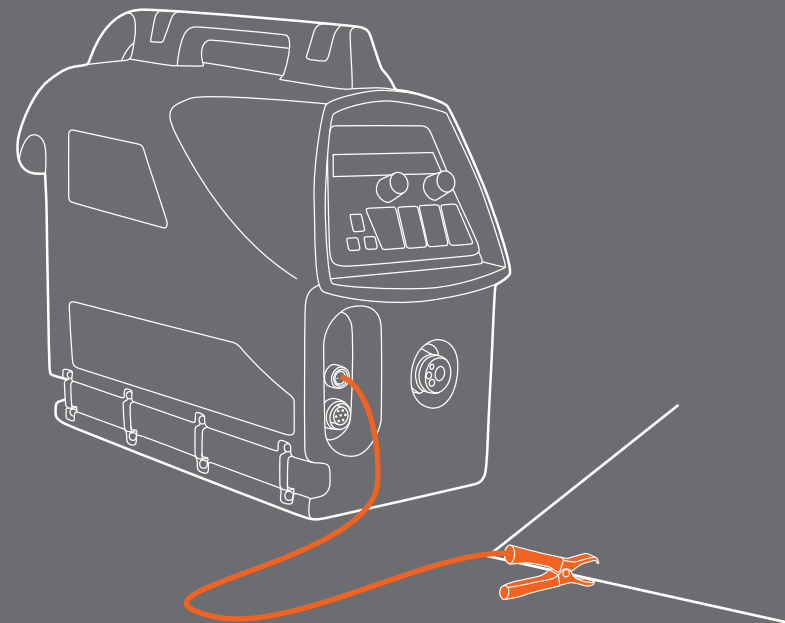

6

- EN** Mount the appropriate neck option to your PMT MN welding gun.  
**DA** Monter den korrekte svanehals på PMT MN svejsepistolen.  
**DE** Montieren Sie die passende Brennerhals-Variante an Ihrem PMT MN Brenner.  
**ES** Instale el cuello apropiado en su pistola de soldadura PMT MN.  
**FI** Kiinnitä hitsaustyöhön sopiva kaula PMT MN -hitsauspistooliin.  
**FR** Installez le col de cygne approprié selon l'option de soudage désiré à votre torche PMT MN.  
**IT** Installare l'apposito componente opzionale per collo alla torcia di saldatura PMT MN.  
**NL** Monteer de juiste nek optie op uw PMT MN laspistool.  
**NO** Monter ønsket pistolhals til din PMT MN sveisepistol.  
**PL** Zamocuj odpowiednią fajkę do uchwytu PMT MN.  
**PT** Monte o pescoço opcional adequado a sua pistola de soldagem PMT MN.  
**RU** Подключите необходимую шейку горелки к корпусу вашей горелки PMT MN.  
**SV** Montera önskad pistolhals på PMT MN svetspistol.  
**ZH** 为您的PMT MN焊枪安装合适的鹅颈。

7

- EN** Connect the voltage sensing cable to the work piece.  
**DA** Slut spændingsfølerkablet til arbejdsemnet.  
**DE** Verbinden Sie das Spannungsensorkabel mit dem Werkstück.  
**ES** Conecte el cable sensor de voltaje a la pieza de trabajo.  
**FI** Kiinnitä jännitteentunnistuskaapeli työkalpaaleeseen.  
**FR** Branchez le câble capteur de tension sur la pièce à souder.  
**IT** Collegare il cavo di rilevamento tensione al pezzo.  
**NL** Sluit de voltage referentie kabel aan op het werkstuk.  
**NO** Koble til spenningsføler kabel til arbeidsstykket.  
**PL** Podłącz kabel mierzący napięcie do spawanego elementu.  
**PT** Conecte o cabo de detecção de tensão à peça de trabalho.  
**RU** Подключите кабель измерения напряжения к заготовке.  
**SV** Anslut kabeln för spänningsavkänning nära svetsstället.  
**ZH** 将电压感应线与工件相连接。

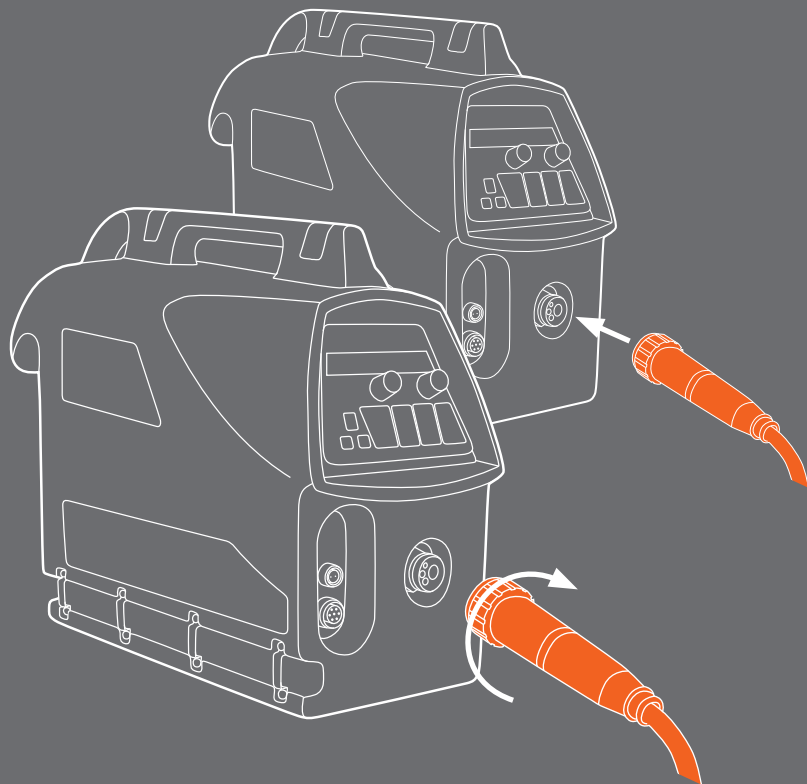

8

- EN** Connect the welding gun and hand tighten the collar.  
**DA** Tilslut svejsepistolen og stram omløber.  
**DE** Schließen Sie den Schweißbrenner an und drehen Sie die Manschette fest.  
**ES** Conecte la antorcha de soldadura, apretando la tuerca de fijación al euro conector.  
**FI** Liitä hitsauspistoolin kaapeli ja kiristä kiinnitysholkki käsin.  
**FR** Connecter la torche de soudage et serrer le collet.  
**IT** Collegare la torcia di saldatura e serrare a mano il collare.  
**NL** Sluit het laspistool aan op de machineconnector en draai handvast.  
**NO** Koble til sveisepistolen, og skru til eurokoblingen for hånd.  
**PL** Podłączyć uchwyt spawalniczy i dokręć go.  
**PT** Ligue a tocha de soldadura e aperte bem a porca.  
**RU** Подсоедините сварочную горелку и затяните крепление.  
**SV** Anslut svetspistolen och dra åt låsmuttern.  
**ZH** 连接焊枪，并用手拧紧轴套。

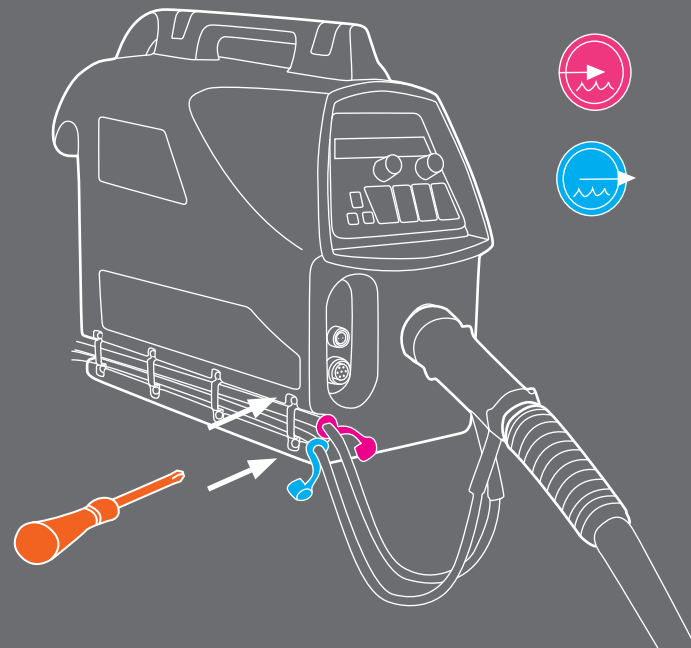

9

- EN** When connecting a cooling circuit, observe the colour coding.  
**DA** Bemærk farvekoderne ved tilslutning af køleslangerne.  
**DE** Beim Anschluss der Kühlschläuche ist auf die Farbcodierung zu achten.  
**ES** Con equipos refrigerados, controlar los colores de conexión de las mangueras.  
**FI** Kiinnitä jäähdytysletkut värikoodien mukaisesti.  
**FR** Connecter le refroidisseur en observant le code des couleurs.  
**IT** Nel collegare un circuito di raffreddamento, rispettare i codici colore.  
**NL** Als u een koelcircuit aansluit let u dan goed op de kleurcodering.  
**NO** Når vannkjøler er tilkoblet, legg merke til fargekodingen.  
**PL** Podłączając uchwyt spawalniczy do chłodnicy zwróć uwagę na kolorowe oznaczenia szybkozłączy.  
**PT** Tenha atenção às cores das mangueiras do refrigerador.  
**RU** При подключении водоохлаждения обращайтесь внимание на цветковые обозначения.  
**SV** Observera färgmärkingen vid anslutning av kylslangarna.  
**ZH** 连接冷却回路时，应注意确认水管颜色。

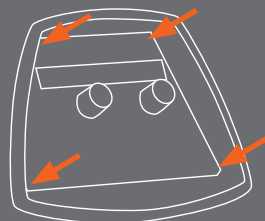
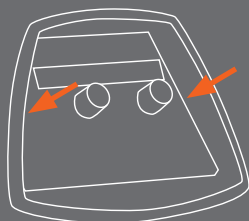
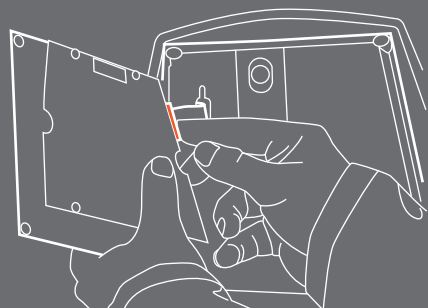

**XF 37 x 2**

**XF 38 x 4**

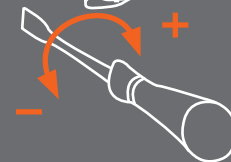
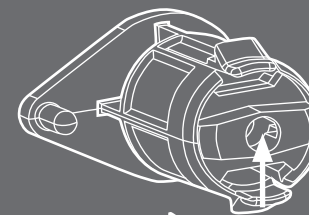
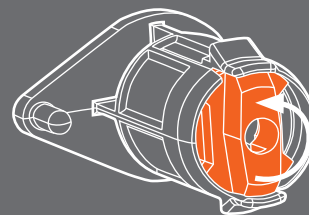
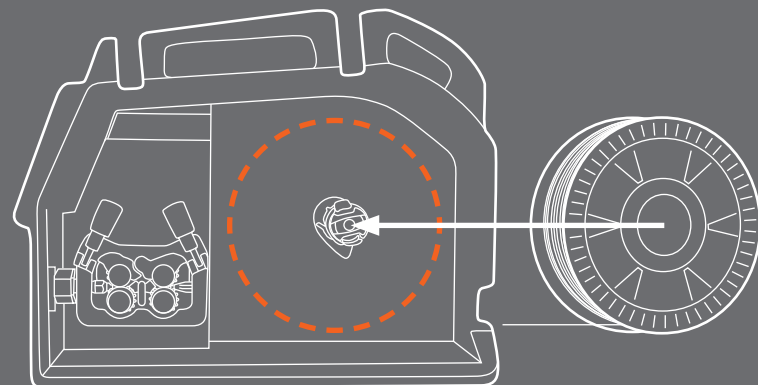

**10**

- EN** Connect ribbon cable and secure panel to cabinet type.  
**DA** Tilslut fladkablet og fastgøre panelet.  
**DE** Flachbandkabel anschließen und Panel montieren.  
**ES** Conecte el panel al cable plano y fíjelo en su alojamiento según modelo.  
**FI** Kiinnitä nauhakaapeli ohjauspaneeliin ja lukitse paneeli paikalleen.  
**FR** Connecter le câble-nappe et fixer le panneau.  
**IT** Collegare il cavo a nastro e fissare il pannello all'armadio.  
**NL** Sluit de flatcable aan en vergrendel het paneel.  
**NO** Koble til flatkabelen, og fest panelet med skruer eller klips.  
**PL** Podłącz płaski kabel taśmowy do panela i zabezpiecz go w podajniku.  
**PT** Ligue as mangueiras e fixe o painel à caixa.  
**RU** Подсоедините плоский кабель и защитную панель.  
**SV** Anslut flatkabeln till panelen och skruva fast.  
**ZH** 连接扁平线，并将面板固定到位。

**11**

- EN** Insert and lock wire spool. Adjust brake force to avoid overrun.  
**DA** Indsæt spolen og lås den.  
**DE** Drahtspule einsetzen und verriegeln. Bremse einstellen um ein Weiterdrehen zu verhindern.  
**ES** Inserte y fije la bobina de hilo. Ajuste la fuerza de freno de la bobina.  
**FI** Aseta lankakela paikalleen ja lukitse salpa. Säädä jarruvoima sopivaksi.  
**FR** Insérer et verrouiller la bobine. Ajuster le frein de ralentissement.  
**IT** Inserire e bloccare il rocchetto del filo. Regolare la forza del freno per evitare una corsa eccessiva.  
**NL** Draadspool plaatsen en bevestigen en stel de haspelrem in.  
**NO** Sett inn og lås trådspolen. Justér spolebremsen for å unngå overløp.  
**PL** Załóż i zablokuj szpulę z drutem. Ustaw hamulec by uniknąć swobodnego rozwijania się drutu.  
**PT** Monte e fixe a bobina. Ajuste a pressão para evitar o deslizamento do arame.  
**RU** Вставьте и зафиксируйте катушку с проволокой.  
**SV** Sätt in trådbobinen och lås. Justera bromsen.  
**ZH** 锁紧焊丝盘。调节刹紧力，避免马达过载。

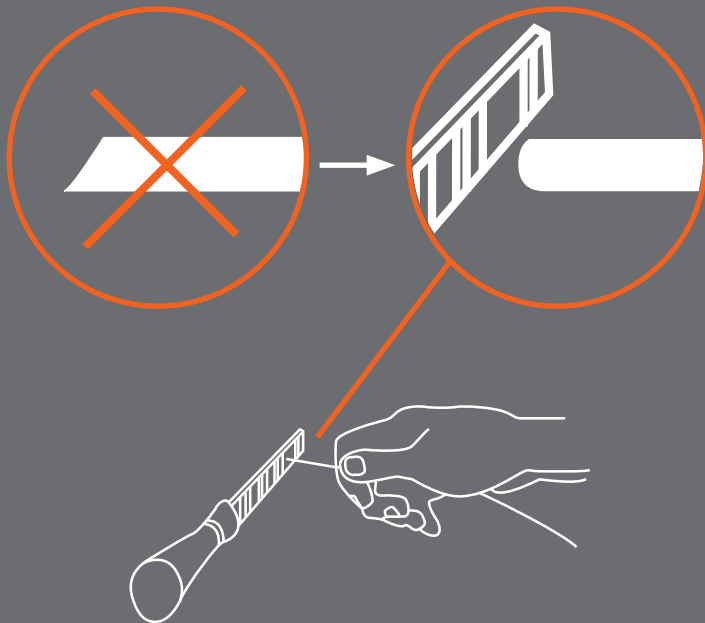

12

- EN** Dress the sharp filler wire. Improves wire loading and consumables life.  
**DA** Afrund tråden med en fil.  
**DE** Feilen Sie das Drahtende rund. Erhöht die Drahtvorschub- und Verschleißteillebensdauer.  
**ES** Lime el extremo cortante del alambre de relleno.  
**FI** Viilaa langan pää tylpäksi. Langansyöttö helpottuu ja kulutusosien käyttöikä pitenee.  
**FR** Apprêtez l'extrémité tranchante du fil d'apport pour faciliter le passage du fil.  
**IT** Limare il filo di apporto appuntito. Questo migliora il carico del filo e la vita dei componenti da sostituire.  
**NL** Vrijl het uiteinde van de toevoegdraad. Dit bevordert de draadinvoer en levensduur van verbruiksartikelen.  
**NO** Klipp enden av tilsett materialet (Fil trådenden rund dersom teflonleder brukes).  
**PL** Spiluj ostrą końcówkę drutu. Ułatwia wprowadzanie drutu i przedłuża żywotność prowadnicy.  
**PT** Lime a extremidade do arame de soldadura. Desliza melhor e aumenta a duração dos consumíveis.  
**RU** Обрабатывайте острый сварочной присадочной проволоки.  
**SV** Fila av änden på tillsatsmaterialet. Det förbättrar trådinmatning och livslängd på slitdelar.  
**ZH** 对填充焊丝的尖锐末端进行修整，便于导入焊丝，延长易损件寿命。

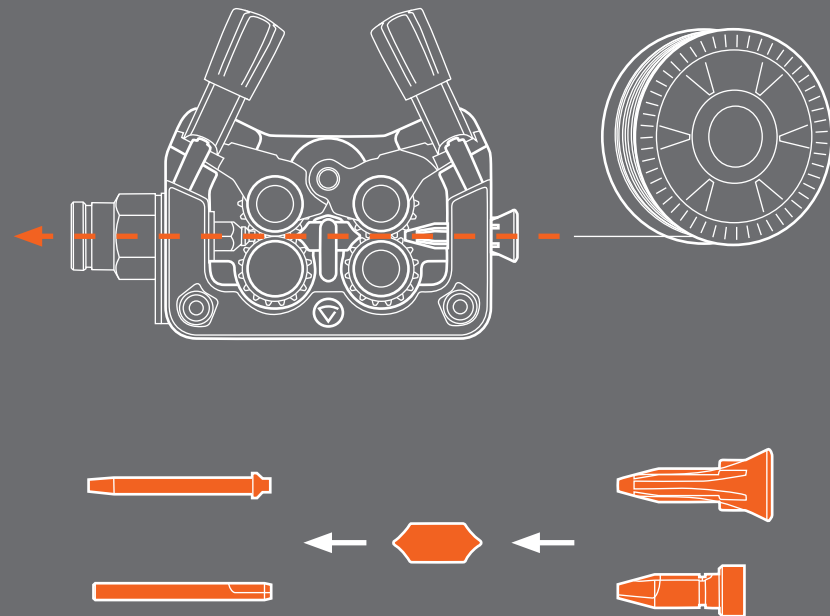

13

- EN** Thread the filler wire. Adjust feed roll pressure according to wire type.  
**DA** Indfør svejsetråden og justér trykket.  
**DE** Fädeln Sie den Schweißdraht ein und passen Sie den Anpressdruck an.  
**ES** Introduzca el hilo en el tren de arrastre y ajuste la presión adecuada a los rodillos.  
**FI** Pujota lisäainelanka. Säädä syöttöpyörien puristus paine lankatyyppin mukaan.  
**FR** Enfiler le fil d'apport et régler la pression.  
**IT** Preparare il filo di apporto. Regolare la pressione dei rulli di alimentazione a seconda del tipo di filo.  
**NL** Draad installeren en druk van de aanvoerrollen afstellen al naar gelang het draadtype.  
**NO** Træ i tilsett materialet, og justér trykket iht. trådtype.  
**PL** Wprowadź drut do podajnika i dostosuj docisk rolek do jego rodzaju.  
**PT** Enfie o arame nos roletos e ajuste a pressão destes de acordo com o tipo de arame.  
**RU** Протяните сварочную проволоку и отрегулируйте усилие зажатия роликов.  
**SV** Mata in tillsatsmaterialet ock justera matartrycket.  
**ZH** 安装焊丝。根据焊丝类型调节送丝轮压力。

## X 37 control panel

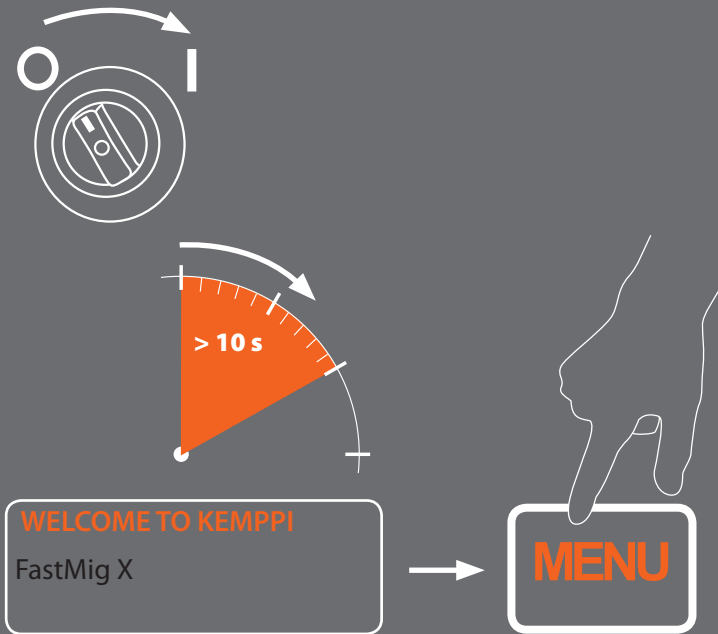

## MAIN MENU

Edit Channel  
User Identification  
Weld Data  
System Config Menu  
▶ Language  
Select Feeder (WF#)  
MMA/CC/CV Mode

EXIT 5/7 SELECT



- 14** EN Switch on power source, wait for 10 s. Press MENU button.  
DA Tænd strømkilden, vent i 10 sek. Tryk på MENU-knappen.  
DE Stromquelle einschalten, 10s warten. Drücken Sie die Schaltfläche „MENU“.  
ES Encienda la fuente de poder y espere 10 segundos. Oprima el botón MENU.  
FI Käynnistä virtälähde, odota 10 sekuntia ja paina MENU-painiketta.  
FR Mettre en marche la source, attendre 10 s. Appuyer sur le bouton MENU.  
IT Accendere il generatore, aspettare per 10 sec. Premere il pulsante MENU.  
NL Start de stroombron, wacht 10 sec. Druk op de MENU-knop.  
NO Skru på strømkilden, vent i 10 s. Trykk på MENU-knappen.  
PL Włącz źródło zasilające, poczekaj 10 s. Naciśnij przycisk MENU.  
PT Ligue a fonte de potência e espere 10 s. Pressione o botão MENU.  
RU Включите источник питания, подождите 10 с. Нажмите кнопку MENU.  
SV Slå på strömkällan, vanta 10 s. Tryck på MENU-knappen.  
ZH 打开电源开关，等待10秒。请按MENU菜单键。

- 15** EN Select language. Press 'SELECT' button.  
DA Vælg sprog. Tryk på "VALGT" knappen.  
DE Wählen Sie die Sprache aus. 'AUSWAHL' Taste drücken.  
ES Elija el idioma. Presione el botón "SELECT".  
FI Valitse kieli. Paina "VALITSE"-painiketta.  
FR Sélectionner la langue désirée. Appuyer sur 'SELECT'.  
IT Selezionare la lingua. Premere il tasto 'SELECT'.  
NL Kies een taal. Druk op 'SELECT' button.  
NO Velg språk. Trykk "Velg".  
PL Wybierz język. Naciśnij przycisk "WYBIERZ".  
PT Seleccione o idioma. Pressione o botão "SELECC".  
RU Выберите язык. Нажмите клавишу "SELECT" (выбрать).  
SV Välj språk. Tryck "VÄLJ" knapp.  
ZH 选择语言。按下"SELECT"按键。



## Create CH 0



## Copy CH 0, 1, 2, 3, ... 9



## Edit CH 0, 1, 2, 3, ... 9

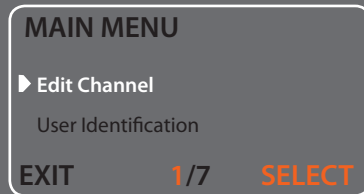

## 1. CHOOSE PROCESS

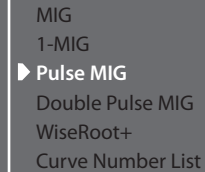

## 2. CHOOSE GROUP

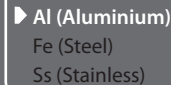

## 3. CHOOSE MATERIAL

AlMg5

## 4. CHOOSE DIAMETER

1.2mm  
1.0mm

## 5. CHOOSE GAS

Ar

## CHOOSE CURVE

A002 standard 0

## SELECT MEMORY CH

Choose CH: 0  
(Empty)

BACK

SAVE

16

- EN Create, copy or edit a memory channel. Press 'SELECT' button.  
DA Cree, copie or edite el canal. Presione el botón 'SELECT'.  
DE Neuen Kanal einrichten, kopieren oder bearbeiten. 'AUSWAHL' Taste drücken.  
ES Crear Nuevo Canal. Presione el botón "SELECT".  
FI Muistikanavan luonti, kopiointi tai muokkaus: Paina VALITSE-painiketta.  
FR Pour créer, copier ou éditer un Nouveau Canal. Appuyer sur le bouton 'SELECT'.  
IT Creare, copiare o modificare il canale. Premere il pulsante SELEZ.  
NL Maak, kopieer of bewerk Channel. Druk op de 'SELECT' knop.  
NO Lage ny, kopier, eller endre kanal Trykk "SELECT" knappen.  
PL Utwórz, kopij lub edytuj kanał pamięci. Przycisk „SELECT”.  
PT Criar, copiar ou editar Canal. Pressione o botão 'SELECC'.  
SV Skapa eller ändra Kanal. Tryck "VÄLJ" knapp.  
RU Создайте, скопируйте или измените Канал. Нажмите клавишу "SELECT" (выбрать).  
ZH 创建, 复制或编辑通道。按下“SELECT” (选择) 键。

17

- EN Choose weld process, edit and save memory channel.  
DA Vælg svejseproces, rediger og gem hukommelseskanaal.  
DE Wählen Sie den Schweißprozess aus und speichern Sie den Speicherkanal.  
ES Elija el proceso de soldadura, edite y guarde el canal de memoria.  
FI Valitse hitsausprosessi, tee tarvittavat muokkaukset ja tallenna muistikanava.  
FR Choisir le procédé de soudage, puis modifier comme indiqué ci-dessous et enregistrer dans la fonction mémoire.  
IT Scegliere il procedimento di saldatura, modificare e salvare il canale di memoria.  
NL Kies het lasproces, bewerk het en sla geheugenkanaal op.  
NO Velge sveiseprosess, rediger og lagre minnekanal.  
PL Wybierz proces spawania, edytuj jego szczegóły i zapisz z kanale pamięci.  
PT Escolha o processo de soldagem, edite e salve o canal de memória.  
RU Выберите сварочный процесс, отредактируйте и сохраните канал памяти.  
SV Välj svetsprocess, redigera och spara minneskanal.  
ZH 选择焊接工艺, 编辑并存储通道。

## EDIT CHANNEL 0

Select Weld Curve

► Welding Parameters

BACK

2/6

SELECT



## MIG

### WELDING PARAMETERS

WFSpeed: 5.0m/min  
WFS-Max: 25.0m/min  
WFS-Min: 0.70m/min  
Voltage: 22.0V  
Voltage Max: 50.0V  
Voltage Min: 10.0V  
Dynamics: 0

## 1-MIG & WISETHIN+

### WELDING PARAMETERS

WFSpeed: 5.0m/min  
WFS-Max: 25.0m/min  
WFS-Min: 0.70m/min  
FineTuning: 0.0  
FineTuningMax: 9.0  
FineTuningMin: -9.0  
Dynamics: 0

## PULSE MIG

### WELDING PARAMETERS

WFSpeed: 5.0m/min  
WFS-Max: 25.0m/min  
WFS-Min: 0.70m/min  
FineTuning: 0.0  
FineTuningMax: 9.0  
FineTuningMin: -9.0  
Dynamics: 0  
Pulse Current: 0%

## DOUBLE PULSE MIG

### WELDING PARAMETERS

WFSpeed: 5.0m/min  
WFS-Max: 25.0m/min  
WFS-Min: 0.70m/min  
FineTuning: 0.0  
FineTuningMax: 9.0  
FineTuningMin: -9.0  
Dynamics: 0  
Pulse Current: 0%  
DPulseAmp: CURVE  
DPulseFreq: CURVE

## WISEROOT+

### WELDING PARAMETERS

WFSpeed: 5.0m/min  
WFS-Max: 25.0m/min  
WFS-Min: 0.70m/min  
FineTuning: 0.0  
FineTuningMax: 9.0  
FineTuningMin: -9.0

18

**EN** Parameter menu is for fine tuning.

**DA** Menuen svejseparametre er til finjustering.

**DE** Feineinstellung unter 'Schweissparameter'.

**ES** El menú de los Parámetros de Soldadura es para ajuste fino.

**FI** Hitsausparametrien valikko on hienosäätöä varten.

**FR** Le menu des paramètres de soudage permet d'ajuster précisément ces paramètres.

**IT** I Parametri di Saldatura sul menu consentono regolazioni più sensibili.

**NL** Lasparameter menu dient voor de fijnstelling.

**NO** Sveiseparameter menyen er for fininnstilling.

**PL** Menu Parametrów Spawania służy do ustawienia zakresu ich regulacji.

**PT** O menu permite um ajuste fino dos parâmetros de soldadura.

**RU** Weld Parameter menu (меню параметров сварки) предназначено для легкой настройки.

**SV** Svetsparametermenyn är för finjustering.

**ZH** 焊接参数菜单可以微调。

19

**EN** See operating manual for further menu description and function.

**DA** I brugsanvisningen findes en nærmere beskrivelse af menu og funktion.

**DE** In der Betriebsanleitung finden Sie eine weiterführende Beschreibung des Menüs und der Funktionen.

**ES** Consulte más descripciones del menú y las funciones en el manual de instrucciones.

**FI** Lisätietoja valikoista ja niiden komennoista on käyttöohjeessa.

**FR** Voir la description détaillée du menu dans le manuel d'utilisation.

**IT** Vedere il manuale di istruzioni per ulteriori descrizioni delle funzioni dei menu.

**NL** Nadere informatie en de werking van het menu staan beschreven in de gebruiksaanwijzing.

**NO** Det står mer om menybeskrivelser og funksjoner i bruksanvisningen.

**PL** Szczegółowy opis menu i funkcji znajduje się w instrukcji obsługi.

**PT** Consulte o manual de operação para mais descrições sobre o menu e a função.

**RU** Дальнейшее описание меню и его функций приведено в руководстве по эксплуатации.

**SV** I bruksanvisningen finns fler menybeskrivningar och funktioner.

**ZH** 请参见操作指南中的详细菜单描述和功能介绍。

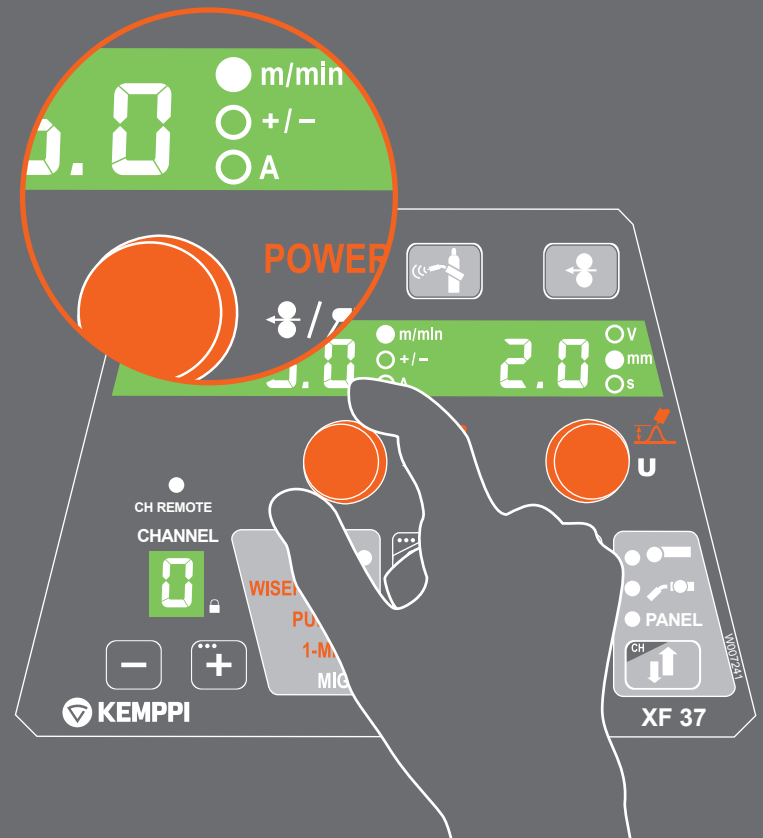
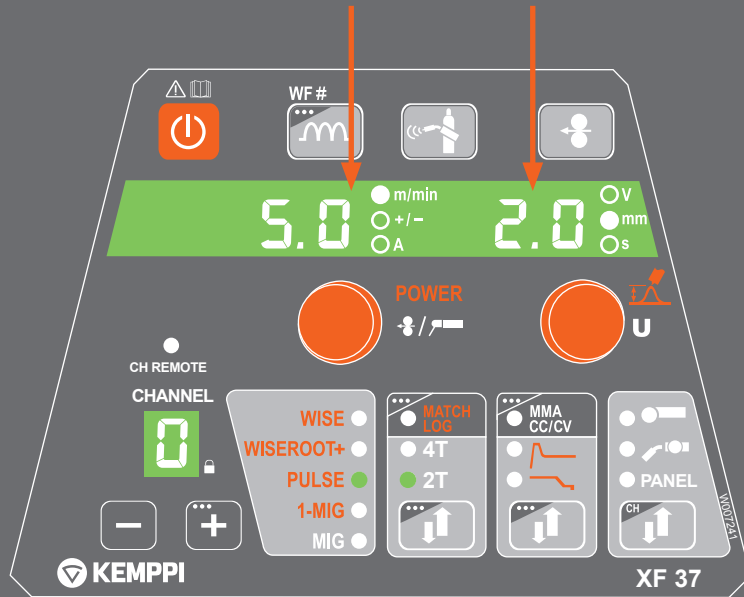

20

- EN** The wire feed unit now display's your selected channel data.  
**DA** Displayet på trådboksen viser nu dit "Valgte" kanaldata.  
**DE** Die Anzeige im Drahtvorschub zeigt die gewählte Kurve.  
**ES** La unidad de alimentación de alambre ahora muestra los datos de canal "Seleccionado".  
**FI** Langansyöttölaite näyttää nyt valitsemasi kanavan tiedot.  
**FR** L'écran d'affichage du dévidoir indique maintenant les données du canal sélectionné.  
**IT** Il display sull'unità del traina filo evidenzia il canale selezionato.  
**NL** De draadaanvoerunit toont nu de gegevens van het door u gekozen channel.  
**NO** Trådmaterpanlet viser nå dataene på din valgte kanal.  
**PL** Podajnik drutu wyświetla informacje o wybranym kanale pamięci.  
**PT** O alimentador de arame agora mostra os parâmetros do canal "Seleccionado".  
**RU** Устройство подачи проволоки сейчас отображается на выбранном канале данных.  
**SV** Displayen på matarverket visar nu dina "VALDA" inställningar.  
**ZH** 送丝机构将显示用户选定的通道数据。

21

- EN** Set the welding power to the required plate thickness.  
**DA** Indstil svejseeffekten til den ønskede pladetykkelse.  
**DE** Die Leistung entsprechend der Materialdicke einstellen.  
**ES** Ajuste la potencia de soldadura de acuerdo al espesor de placa requerido.  
**FI** Aseta hitsausteho levyn paksuuden mukaan.  
**FR** Régler la puissance de soudage convenant à l'épaisseur de la pièce à souder.  
**IT** Regolare i parametri di saldatura in accordo allo spessore del materiale base.  
**NL** Stel het lasvermogen in op de vereiste plaatdikte.  
**NO** Still inn riktig sveiseeffekt i.h.t. pladetykkelsen.  
**PL** Dostosuj moc spawania do wymaganej grubości blachy.  
**PT** Ajustar a potência de soldadura de acordo com a espessura da chapa.  
**RU** Установите мощность сварки для требуемой толщины листа.  
**SV** Välj svetsparametrar efter plattjocklek.  
**ZH** 设置适当的焊接功率以便焊接所需的板材厚度。

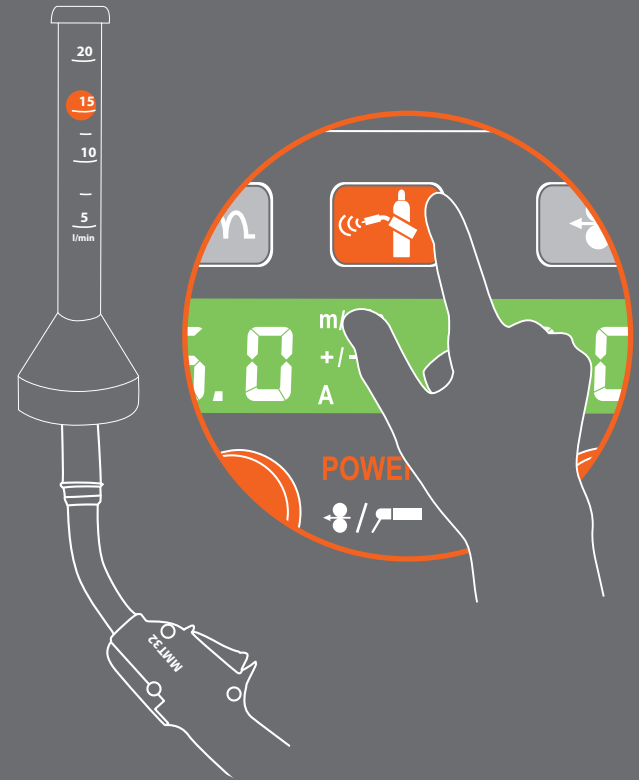

22

**EN** Set the arc length (range is -9.0...+9.0).

**DA** Indstil lysbuelængden (området går fra -9.0...+9.0).

**DE** Lichtbogenlänge einstellen (Einstellbereich: -9.0...+9.0).

**ES** Ajuste la longitud del arco (el rango es -9.0...+9.0).

**FI** Säädä valokaaren pituus (säätöalue -9.0...+9.0).

**FR** Régler la longueur d'arc (la plage s'étend entre -9.0 et 9.0).

**IT** Regolare la lunghezza dell'arco (il range è -9.0...+9.0).

**NL** Stel de booglengthe in (reeks is -9.0...+9.0).

**NO** Justér lysbuelengden (område er -9.0...+9.0).

**PL** Ustaw długość łuku (zakres wynosi -9.0...+9.0).

**PT** Ajustar o comprimento do arco (regulação entre -9.0...+9.0).

**RU** Установите Arc Length (длина дуги) (диапазон от -9.0 до 9.0).

**SV** Välj båglängd (område är -9.0...+9.0).

**ZH** 设置电弧长度 (范围为-9.0...+9.0)。

23

**EN** Check gas flow rate and adjust to suit your application.

**DA** Indstil beskyttelsesgasflow til korrekt værdi i forhold til arbejdsopgaven.

**DE** Gasdurchflussmenge messen und der Anwendung anpassen.

**ES** Compruebe el caudal de gas y ajústelo según su aplicación.

**FI** Tarkista kaasunvirtaus ja säädä se hitsauskohteen mukaiseksi.

**FR** Vérifier le niveau de débit du gaz et l'ajuster en fonction de votre application.

**IT** Verificare la portata del flusso del gas e regolarla a seconda della propria applicazione.

**NL** Controleer de gasflow en stel het verbruik in.

**NO** Kontrollér gassmengden og justér iht. bruksområde.

**PL** Sprawdź przepływ gazu i dostosuj go do zadania.

**PT** Verifique o caudal de gás e ajuste-o consoante o trabalho.

**RU** Проверьте расход газа, и настройте соответственно вашему применению.

**SV** Gastest, justera till rätt flöde beroende av arbetet.

**ZH** 检查气流流量，并根据具体应用进行调节。

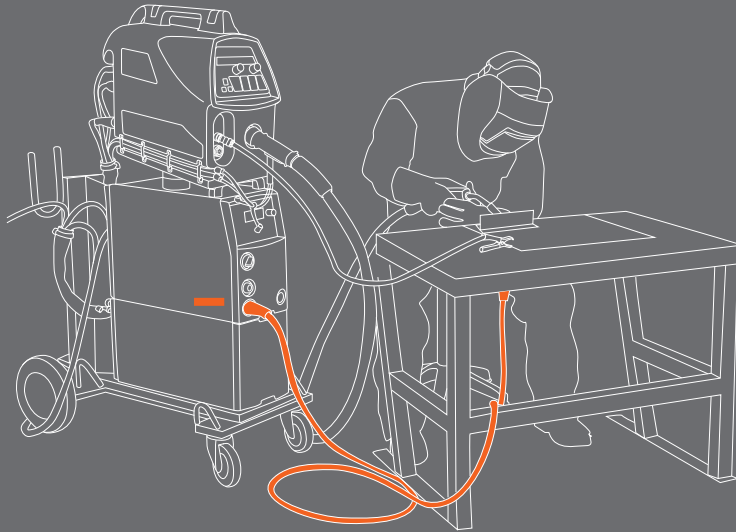

## MAIN MENU

Weld Data

► System Config Menu

EXIT 4/7 SELECT

## SYSTEM CONFIG MENU

► Water Cooling:AUTO

Cable Length:10m

BACK 1/20 SAVE

## SYSTEM CONFIG MENU

► Water Cooling:OFF

Cable Length:10m

BACK 1/20 EXIT



24

**EN** Connect the earth return cable and voltage sensing cable.

**DA** Tilslut returkablet og spændingsfølerkablet.

**DE** Schließen Sie das Massekabel das Spannungssensorkabel an.

**ES** Conecte el cable de masa y el cable sensor de voltaje.

**FI** Kiinnitä maadoituspuristin sekä jännitteentunnistuskapele ja aloita hitsaaminen.

**FR** Branchez le câble de la pince de masse et le câble capteur de tension.

**IT** Collegare il cavo di messa a terra e il cavo di rilevamento tensione.

**NL** Sluit de werkstuk kabel en voltage referentie kabel.

**NO** Koble til jordledning og spenningsføler kabel.

**PL** Podłącz zacisk kabla masy oraz kabel mierzący napięcie.

**PT** Conecte o cabo de aterramento e o cabo de deteção de tensão.

**RU** Подсоедините кабель заземления и кабель измерения напряжения .

**SV** Anslut återleraren och spänningsavkännarens kabel.

**ZH** 连接地线与电压感应线。

**EN** For AIR COOLED operation, set water cooler to OFF in menu. Restart.

**DA** Bruges maskinen som luftkølet skal vandkøleren sættes på OFF og genstartes.

**DE** Für LUFTGEKÜHLTEN Betrieb im Menu den Wasserkühler auf OFF stellen. Neustarten.

**ES** Para el uso de REFRIGERACIÓN POR GAS, seleccione OFF (desactivar) para la refrigeración por líquido en el menú. Reinicie.

**FI** Ilmajäähdytteisessä käytössä määritä valikossa vesijäähdytys OFF-tilaan ja käynnistä uudelleen.

**FR** Pour sélectionner un fonctionnement refroidi par air, réglez le refroidisseur d'eau sur OFF dans le menu. Et Redémarrer.

**IT** Per il raffreddamento ad aria, impostare raffreddamento ad acqua su OFF nel menu e riavviare.

**NL** Voor een luchtgekoeld werking dient de water koeler in het menu op OFF te staan. Opnieuw opstarten.

**NO** Ved bruk av LUFTKJØLT pistol , still vannkjøler i AV i menyen , og start maskinen på nytt.

**PL** Aby aktywować CHŁODZENIE GAZEM, w menu wyłącz układ chłodzenia płynem (OFF).

**PT** Para funcionamento a gás de refrigeração, definir o refrigerador de água para OFF no menu. Reiniciar.

**RU** Для применения воздушного охлаждения, отключите в меню водоохладитель. Перезагрузите аппарат.

**SV** Vid LUFTKYLD drift sätt vattenkylaren på AV i menyen. Starta om.

**ZH** 如选择气冷模式，请关掉菜单中的水冷模式，然后重启。

25

## Welding functions

DA Svejse funktioner. DE Schweissfunktionen. ES Funciones soldadura. FI Hitsaustoiminnot. FR Fonctions soudage. IT Funzioni di saldatura. NL Lasfuncties. NO Sveisefunksjoner. PL Funkcje spawania. PT Funcões soldadura. RU Функции сварки. SV Svetsfunktioner. ZH 焊接功能。

**EDIT CHANNEL 0**  
 ► Welding Functions  
 Advanced Functions  
**BACK** **3/6** **SELECT**



### WELDING FUNCTIONS

2T/4T: USER  
 HotStart: USER  
 HotStartLevel: 40 %  
 Hot 2T Time: 1.2 s  
 CraterFill: USER  
 CraterStart: 100 %  
 CraterFillEnd: 30 %  
 CraterTime: 1.0 s  
 Crater 4T Timer: OFF  
 Creep Start: CURVE  
 StartPower: 0

### EDIT CHANNEL 0

Welding Functions  
 ► **Advanced Functions**

**BACK** **4/6** **SELECT**



### ADVANCED FUNCTIONS

WisePenet: OFF  
 Penet%: OFF  
 WiseFusion: OFF  
 WiseFusion%: OFF  
 MatchLog Menu

WISEPENETRATION **ON**:

### ADVANCED FUNCTIONS

WisePenet: ON  
 Penet%(123A): 0 %  
 WiseFusion: NA  
 WiseFusion%: NA  
 ► **MatchLog Menu**

WISEFUSION **ON**:

### ADVANCED FUNCTIONS

WisePenet: NA  
 Penet%(123A): NA  
 WiseFusion: ON  
 WiseFusion%: CURVE  
 ► **MatchLog Menu**

## Advanced functions

DA Avancerede funktioner. DE Sonderfunktionen. ES Funciones avanzadas. FI Erikoistoiminnot. FR Fonctions élaborées. IT Funzioni avanzate. NL Functies geavanceerd. NO Avanserte funksjoner. PL Funkcje zaawansowane. PT Funcões avançadas. RU Расширенные функции. SV Avancerade funktion. ZH 高级功能。

## Minilog / MatchCh

**MATCHLOG MENU**  
 MatchFunc: OFF  
**BACK** **SAVE**



**MATCHLOG MENU**  
 ► MatchFunc: Minilog  
 MinilogLevel: -20%  
**BACK** **1/2** **SAVE**

**MATCHLOG MENU**  
 ► MatchFunc: MatchCh  
 MatchMemChannel: 2  
**BACK** **1/2** **SAVE**

EN Available menu commands depend on the previous selections.  
 DA De tilgængelige kommandoer på menuerne afhænger af de tidligere valg.  
 DE Die verfügbaren Menüpunkte hängen von der vorherigen Auswahl ab.  
 ES Los comandos de menú disponibles dependen de las selecciones anteriores.  
 FI Valikkokomennot vaihtuvat sen mukaan, mitä olet aiemmin valinnut.  
 FR Menu des commandes disponibles varient selon les sélections précédentes.  
 IT I comandi di menu disponibili dipendono dalle selezioni precedenti.  
 NL Beschikbare menuopdrachten zijn afhankelijk van de vorige selecties.  
 NO Tilgjengelige meny kommandoer avhenger av tidligere valg.  
 PL Komendy dostępne w menu zależą od wcześniej wybranych pozycji.  
 PT Os comandos disponíveis no menu dependem das seleções anteriores.  
 RU Доступность пунктов меню зависит от предыдущих выбранных установок.  
 SV Funktionsvalen är beroende av föregående val.  
 ZH 根据之前的选择生成有效的菜单要求。

## MMA/CC/CV

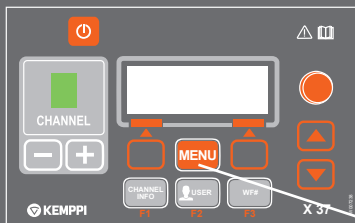

### MAIN MENU

- Edit Channel
- User Identification
- Weld Data
- System Config Menu
- Language
- Select Feeder (WF#)
- ▶ MMA/CC/CV Mode

EXIT 7/7 SELECT

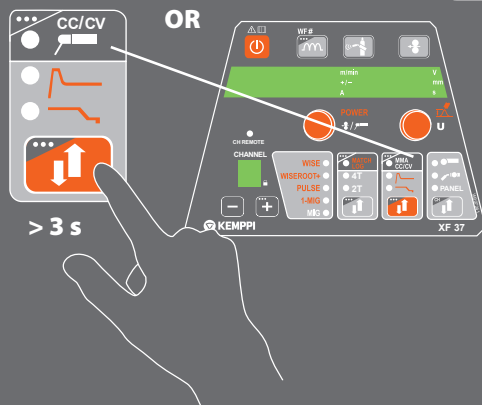

### MMA/CC/CV CHANNEL 0

- ▶ Empty Channel

NEW



### NEW CHANNEL 0

- ▶ Create New  
Copy From CH...

EXIT 1/2 SELECT

### 1. CHOOSE PROCESS

- ▶ MMA  
CC

BACK 1/3 SELECT

### CHOOSE CURVE

- ▶ F000 General MMA 0  
MMA

BACK SELECT

### SELECT MEMORY CH

- Choose CH: 1  
(Empty)

BACK SAVE



28

- EN** Activate MMA/CC/CV Mode from the power source or from the wire feeder.  
**DA** Aktiver MMA/CC/CV-tilstanden på strømkilden eller trådboksen.  
**DE** Aktivieren Sie den MMA/CC/CV-Modus über die Stromquelle oder den Drahtvorschub.  
**ES** Active el modo MMA/CC/CV desde la fuente de alimentación o desde el alimentador de alambre.  
**FI** Aktivoi MMA/CC/CV-tila joko virtälähteestä tai langansyöttölaitteesta.  
**FR** Activer le mode MMA/CC/CV depuis la source ou du dévidoir.  
**IT** Attivare la modalità MMA/CC/CV dalla sorgente di alimentazione o dal trainafilo.  
**NL** Activeer MMA / CC / CV-modus van de stroombron of van de draadaanvoer.  
**NO** Aktiver MMA/CC/CV modus fra strømkilden eller fra trådmater.  
**PL** Aktywuj tryb MMA/CC/CV w źródle zasilania lub w podjaniku.  
**PT** Ative o Modo MMA/CC/CV a partir da fonte de energia ou do alimentador de arame.  
**RU** Активируйте режим MMA/CC/CV от источника питания или от источника подачи проволоки.  
**SV** Aktivering av MMA/CC/CV sker på strömkällan eller matarverket.  
**ZH** 从电源或送丝机激活MMA/CC/CV模式。

29

- EN** Create a memory channel for MMA/CC/CV welding.  
**DA** Opret en hukommelseskanal til MMA/CC/CV-svejsning.  
**DE** Richten Sie einen Kanal für MMA/CC/CV Schweißen ein.  
**ES** Cree un canal de memoria para soldadura MMA/CC/CV.  
**FI** Luo CC-, CV- tai puikkohitsaukselle oma muistikanava.  
**FR** Créez un canal mémoire pour le soudage en MMA/CC/CV.  
**IT** Creare un canale di memoria per la saldatura MMA/CC/CV.  
**NL** Maak een geheugenkanaal voor MMA/CC/CV-lassen.  
**NO** Lag en minnekanal for MMA/CC/CV sveising.  
**PL** Utwórz kanał pamięci do spawania metodą MMA/CC/CV.  
**PT** Crie um canal de memória para soldagem MMA/CC/CV.  
**RU** Создайте канал памяти для сварки MMA/CC/CV.  
**SV** Skapa en kanal för MMA/CC/CV – svetsning.  
**ZH** 为MMA/CC/CV焊接生成记忆通道。

## MMA

### WELDING PARAMETERS

Current: 50 A  
Current Max: 450 A  
Current Max: 14 A  
ArcForce: 0  
StartPower: 0

BACK 5/5 SAVE

## CC

### WELDING PARAMETERS

Current: 50 A  
Current Max: 450 A  
Current Max: 10 A  
Dynamics: 0  
StartPower: 0

BACK 5/5 SAVE

## CV

### WELDING PARAMETERS

Voltage: 22.0 V  
Voltage Max: 50.0 V  
Voltage Min: 10.0 V  
Dynamics: 0  
StartPower: 0

BACK 5/5 SAVE



## MMA

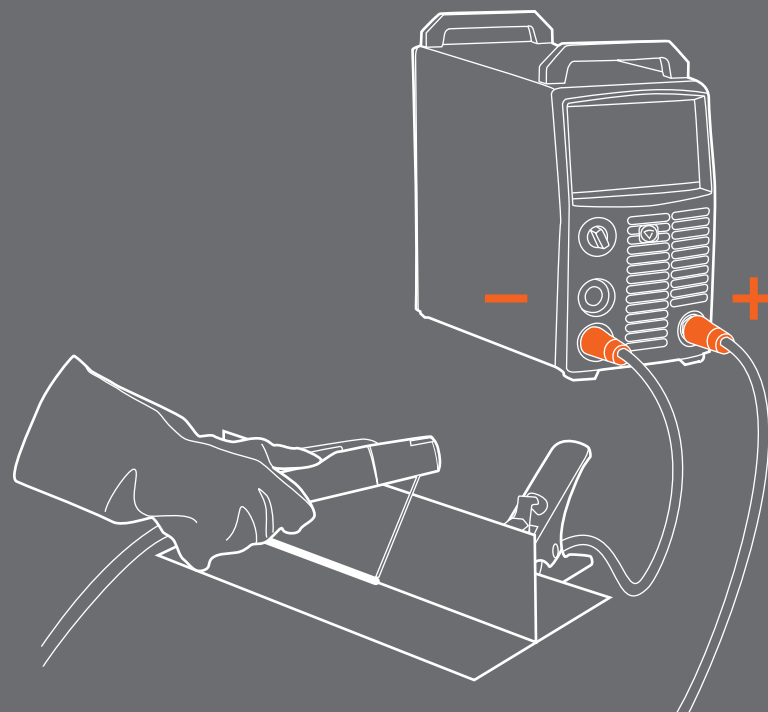

30

**EN** Welding parameters for MMA/CC/CV.

**DA** Svejsparametre for MMA/CC/CV.

**DE** Schweißparameter für MMA/CC/CV.

**ES** Parámetros de soldadura para MMA/CC/CV.

**FI** Hitsausparametrit puikkohitsauksessa (MMA) ja CC/CV-tilassa

**FR** Paramètres de soudage pour MMA/CC/CV.

**IT** Parametri di saldatura per MMA/CC/CV.

**NL** Lasparameters voor MMA / CC / CV.

**NO** Sveiseparametere for MMA/CC/CV.

**PL** Parametry spawania dla MMA/CC/CV.

**PT** Parâmetros de soldagem para MMA/CC/CV.

**RU** Сварочные параметры для MMA/CC/CV.

**SV** Svetsparametrar för MMA/CC/CV.

**ZH** MMA/CC/CV焊接参数。

31

**EN** Cable connections in MMA welding.

**DA** Kabelforbindelser i MMA svejsning.

**DE** Kabelverbindung für MMA Schweißen.

**ES** Conexiones de cable para soldadura MMA.

**FI** Kaapeliliitännät puikkohitsauksessa.

**FR** Câbles de connexion pour le soudage MMA.

**IT** Collegamenti dei cavi nella saldatura MMA.

**NL** Kabel aansluitingen in MMA-lassen.

**NO** Kabel tilkoblinger ved MMA sveising.

**PL** Podłączenie kabli dla metody MMA.

**PT** Conexões do cabo em soldagem MMA.

**RU** Соединение кабелей при сварке MMA.

**SV** Kabelanslutning vid MMA – svetsning.

**ZH** MMA焊接的电缆连接。

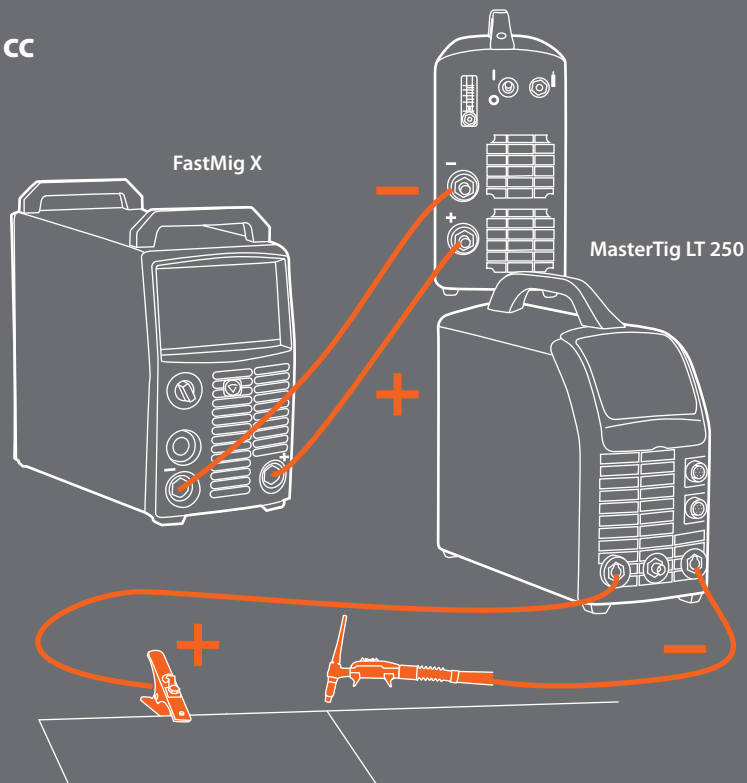
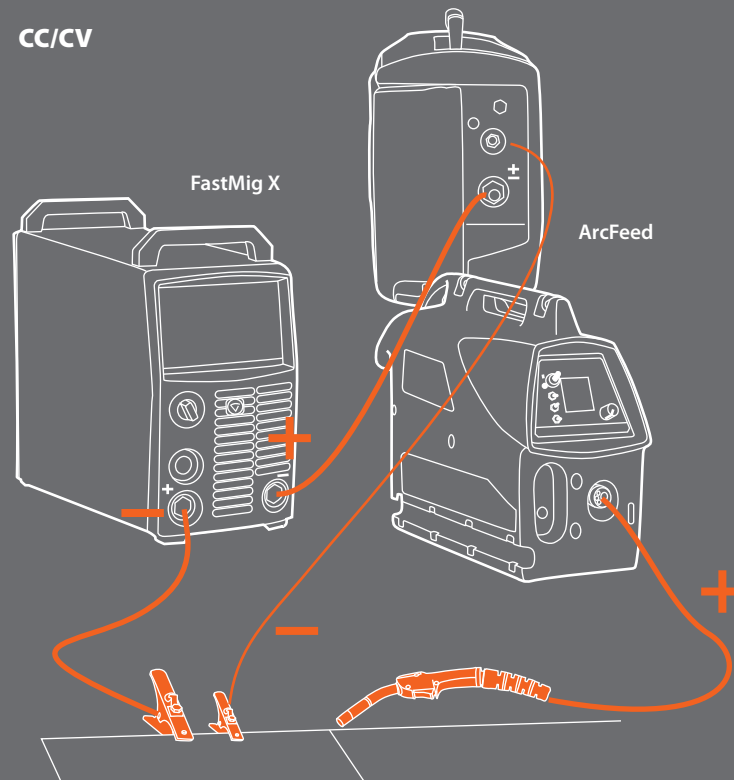

**CC****CC/CV****32**

- EN** Cable connections in TIG welding with MasterTig LT 250.  
**DA** Kabelforbindelser i TIG-svejsning med MasterTig LT 250.  
**DE** Kabelverbindung für WIG Schweißen mit der MasterTig LT 250.  
**ES** Conexiones de cable para soldadura TIG con la MasterTig LT 250.  
**FI** Kaapeliliitännät TIG-hitsauksessa MasterTig LT 250 -laitteella.  
**FR** Câbles de connexion pour le soudage en TIG avec le MasterTIG LT 250.  
**IT** Collegamenti dei cavi nella saldatura TIG con MasterTig LT 250.  
**NL** Kabel aansluitingen in TIG-lassen met MasterTig LT 250.  
**NO** Kabel tilkoblinger ved TIG sveising med MasterTig LT 250.  
**PL** Podłączenie kabli dla spawania metodą TIG z wykorzystaniem MasterTig LT 250.  
**PT** Conexões do cabo em soldagem TIG com a MasterTig LT 250.  
**RU** Соединение кабелей при сварке TIG при помощи сварочного аппарата MasterTig LT 250.  
**SV** Kabelanslutning vid TIG – sveitsning med MasterTig LT 250.  
**ZH** 使用MasterTig LT 250进行TIG焊接时的电缆连接。

**33**

- EN** Cable connections in CC/CV welding with ArcFeed.  
**DA** Kabelforbindelser i CC/CV-svejsning med ArcFeed.  
**DE** Kabelverbindung beim CC/CV Schweißen mit ArcFeed.  
**ES** Conexiones de cable para soldadura CC/CV con la ArcFeed.  
**FI** Kaapeliliitännät CC/CV-hitsauksessa ArcFeed-laitteella.  
**FR** Câbles de connexion pour le soudage en CC/CV avec l'ArcFeed.  
**IT** Collegamenti dei cavi nella saldatura CC/CV con ArcFeed.  
**NL** Kabel aansluitingen in CC / CV lassen met ArcFeed.  
**NO** Kabel tilkoblinger ved CC/CV sveising med ArcFeed.  
**PL** Podłączenie kabli dla spawania w trybie CC/CV z użyciem podajnika ArcFeed.  
**PT** Conexões do cabo em soldagem CC/CV com a ArcFeed.  
**RU** Соединение кабелей при сварке CC/CV при помощи ArcFeed.  
**SV** Kabelanslutning vid CC/CV – sveitsning med ArcFeed.  
**ZH** 使用ArcFeed进行CC/CV焊接时的电缆连接。

## Err 4

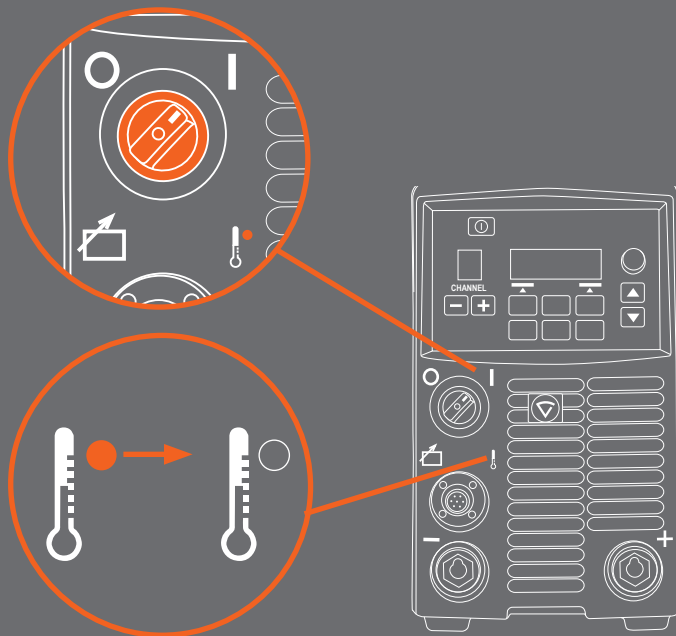

- EN** Allow cooling fans to reduce temperature to auto reset.
- DA** Lad køleblæseren sænke temperaturen til automatisk nulstilling.
- DE** Lassen Sie die Lüfter die Temperatur auf Auto-Reset senken.
- ES** Permita que los ventiladores de refrigeración reduzcan la temperatura para el reinicio automático.
- FI** Anna puhaltimien toimia, kunnes koneessa tapahtuu ylikuumentumisvirheen nollaus.
- FR** Attendre que les ventilateurs de refroidissement aient réduit la température et réinitialisé l'appareil.
- IT** Attendere che le ventole di raffreddamento riducano la temperatura fino alla reimpostazione automatica.
- NO** La kjøleviftene senke temperaturen for tilbakestill seg automatisk.
- NL** Laat de koelventilatoren de temperatuur verlagen voor een automatische reset.
- PL** Pozwól wentylatorom chłodzącym obniżyć temperaturę w celu automatycznego zresetowania urządzenia.
- PT** Aguarde que os ventiladores de resfriamento reduzam a temperatura para que ocorra o reinício automático.
- RU** Подождите, пока охлаждающие вентиляторы снизят температуру до уровня автоматического возврата в первоначальное состояние.
- SV** Efter det att kylfläktarna sänkt temperaturen, återställs maskinen automatiskt.
- ZH** 允许冷却风扇降温进行自动重新设置。

## Err 27

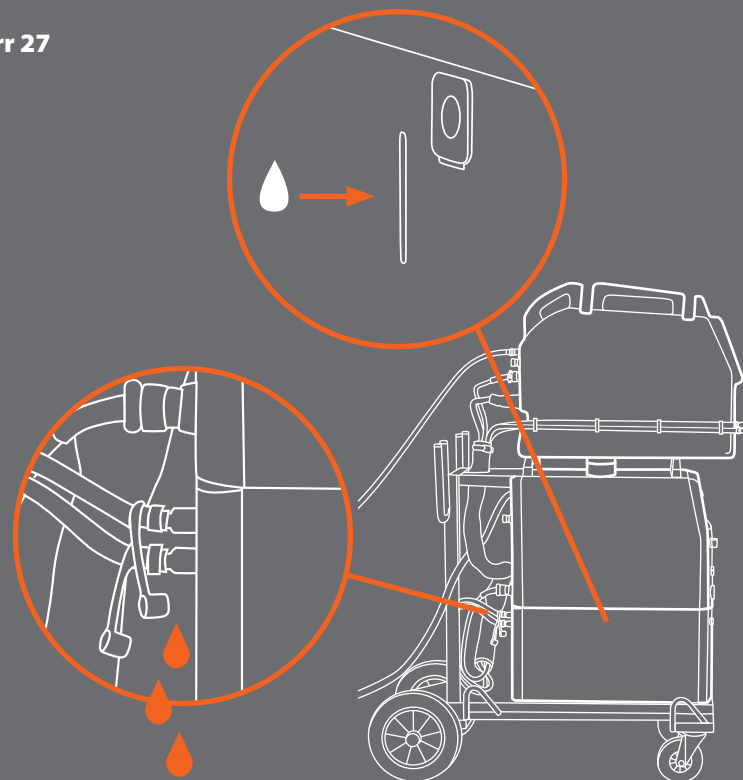

- EN** Check cooler function and cooling liquid level.
- DA** Kontroller kølerfunktionen og kølevæskestanden.
- DE** Überprüfen Sie die Kühlerfunktion und den Kühflüssigkeitsstand.
- ES** Controle el funcionamiento de la refrigeración y el nivel del líquido de refrigeración.
- FI** Tarkista jäähdytystoiminto ja jäähdytysnesteen taso.
- FR** Vérifier le bon fonctionnement du refroidisseur et le niveau du liquide de refroidissement.
- IT** Verificare il funzionamento del raffreddamento e il livello del liquido refrigerante.
- NL** Controleer de koelfunctie en het koelvloeistofpeil.
- NO** Kontroller kjølefunksjonen og kjølevæsknivået.
- PL** Sprawdź funkcjonowanie układu chłodzenia i poziom płynu chłodzącego.
- PT** Verifique o funcionamento do resfriador e o nível do líquido de arrefecimento.
- RU** Проверьте работоспособность охладителя и уровень охлаждающей жидкости.
- SV** Kontrollera kylfunktionen och kylvätskenivån.
- ZH** 检查风扇功能和冷却水等级。

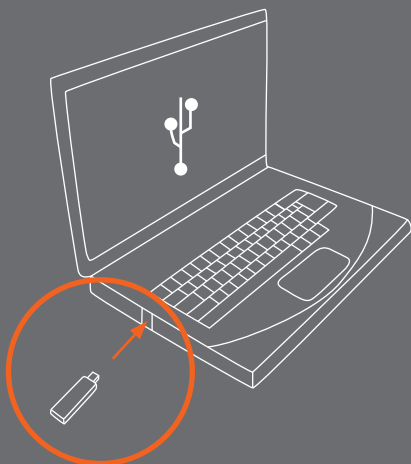

[www.kemppi.com](http://www.kemppi.com)

- EN** NOTE: Please read the full Operating manual before use.
- DA** BEMÆRK: Læs brugsanvisningen før udstyret tages i brug.
- DE** HINWEIS: Lesen Sie die komplette Betriebsanleitung bevor Sie das Gerät benutzen.
- ES** NOTA: Lea completo el manual de instrucciones antes de su uso.
- FI** HUOM: Lue käyttöohje ennen käyttöönottoa.
- FR** REMARQUE : Lisez le manuel d'utilisation avant la première utilisation.
- IT** NOTA: leggere l'intero manuale d'uso prima dell'uso.
- NL** OPMERKING: Voor gebruik gehele gebruiksaanwijzing doorlezen svp.
- NO** OBS ! Les gjennom bruksanvisningen før bruk.
- PL** UWAGA: Przed rozpoczęciem pracy zapoznaj się z Instrukcją obsługi.
- PT** Nota: Por favor leia o manual de instruções antes de utilizar a máquina.
- RU** ВНИМАНИЕ! Перед началом работы прочтите. Руководство по эксплуатации.
- SV** OBS! Läs bruksanvisningen före användning.
- ZH** 注：使用前，请认真通读《操作手册》。